

SUN VANTAGE

ビル用内外装のシステム化

サン・バンテージ

SUN VANTAGE

株式会社 **スガマサ**

都市空間に新しい表情をつくる、新しい高性能。

サン・バンテージは、広告塔、クーリングタワーや駐車場の目隠し、フェンス等をはじめとして、幅広い用途に使用できる高強度の外装化粧材です。

デザイン性はもとより、耐久性、耐候性に優れていますから厳しい都市環境に最適。

また経済性に富み、施工がスピーディーなうえ、カラーバリエーションも豊富にラインナップ。

補修改装も容易ですから、簡単な洗浄でいつまでも美しい表情を保ちます。





ストリンガー・バリエーション

BS-1	BS-2	BS-3	BS-4	BS-5
外装・天井用 オーニング・シェルター L=3734(26山) 開口率 42%	外装・天井用 オーニング・シェルター L=3718(24山) 開口率 47%	外装・看板用 塔屋スクリーン L=3864(43山) 開口率 7%	外装・看板用 塔屋スクリーン L=3784(38山) 開口率 16%	外装・看板用 塔屋スクリーン L=3834(30山) 開口率 33%

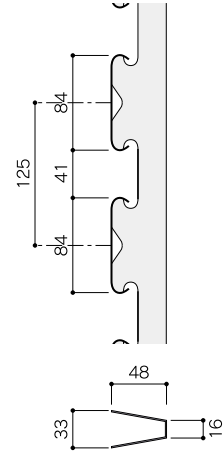
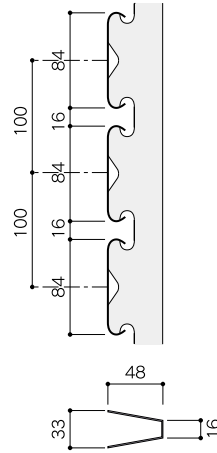
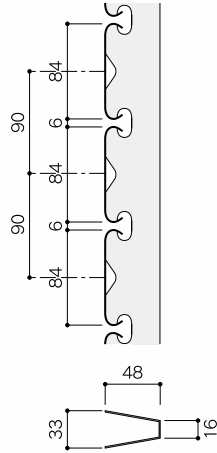
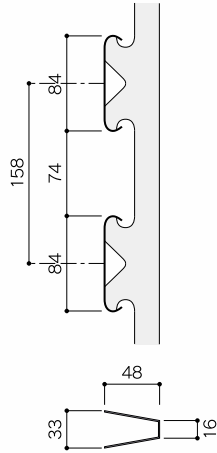
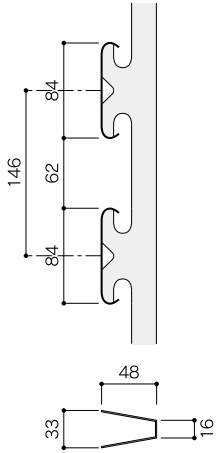

BL-1	BL-2	BL-3	BL-4	BL-5
日除け・目隠し用 L=3872.4(56山) 開口率 18%	日除け・目隠し用 L=3846.2(45山) 開口率 52%	日除け用 L=3815.3(52山) 開口率 69%	日除け・目隠し用 L=3858.1(45山) 開口率 31%	日除け・目隠し用 L=3870.3(53山) 開口率 28%

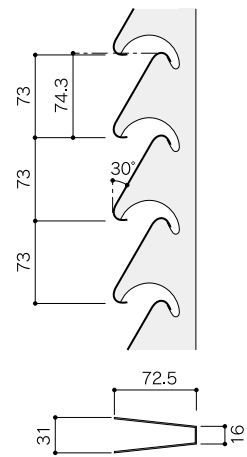
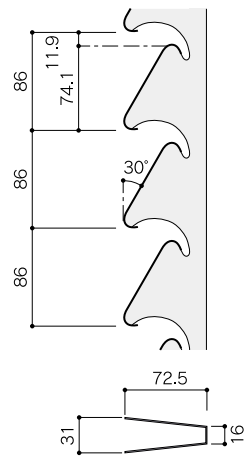
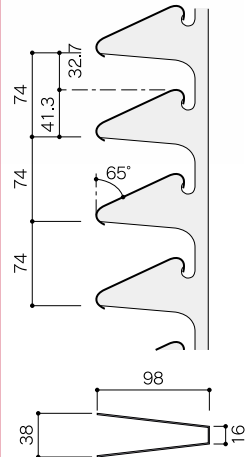
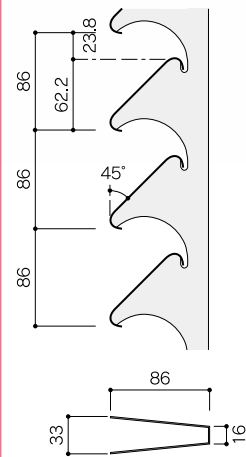
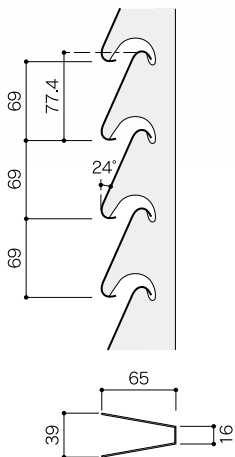

パネル形状

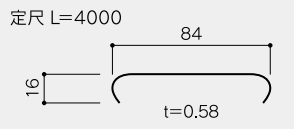

※ストリンガーピッチの設定については都道府県及び設置条件によって異なるので、当社担当者までお問い合わせください。

※固定方法は嵌合式の為、人為的な力や、設定条件以上の風圧がかかると飛散・脱落の恐れがあります。

商品仕様

パネル	
表面処理	ポリエステル系焼付塗装
材質	アルミ合金板A3005 H28
板厚	0.58mm

ストリンガー(フォーミング材)	
表面処理	ポリエステル系焼付塗装
材質	アルミ合金板A5052 H34
板厚	1.0mm

標準塗膜性能

項目	試験方法	結果
塗膜厚	過電流式膜厚計による測定	20±3μm
		13μm以上(色:M915,M437のみ)
鉛筆硬度	JIS H4001,K5400 塗膜破れ	2H以上
		H以上(色:M915のみ)
耐衝撃性	デュボン衝撃変形試験(WT500g-50cm)	異常なし
密着性	1×1m/mマス目100個を切りこみ、テープ接着剥離	100/100剥離なし
耐屈曲性	JIS H4001 屈曲試験	2Tテープ剥離なし
耐溶剤性	MEKラビングテスト	20回以上

カラーバリエーション 〈ポリエステル系焼付塗装〉



●ストリンガー 外面・内面ともに (メタリックシルバー)

※写真の色は実際のものとは多少異なることがあります。
※特注色については担当者までお問い合わせください。

部材一覧

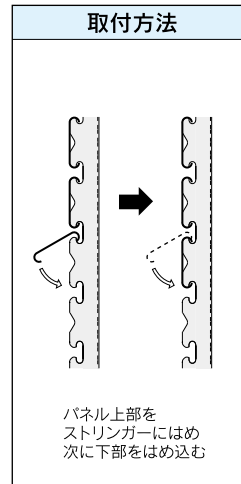
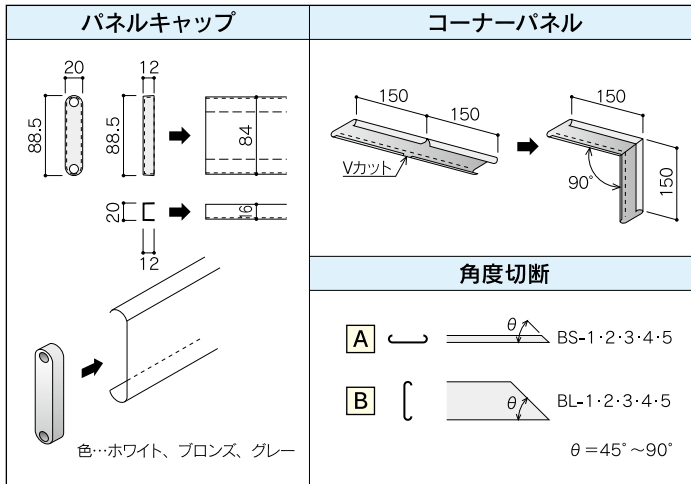

コーナー部詳細

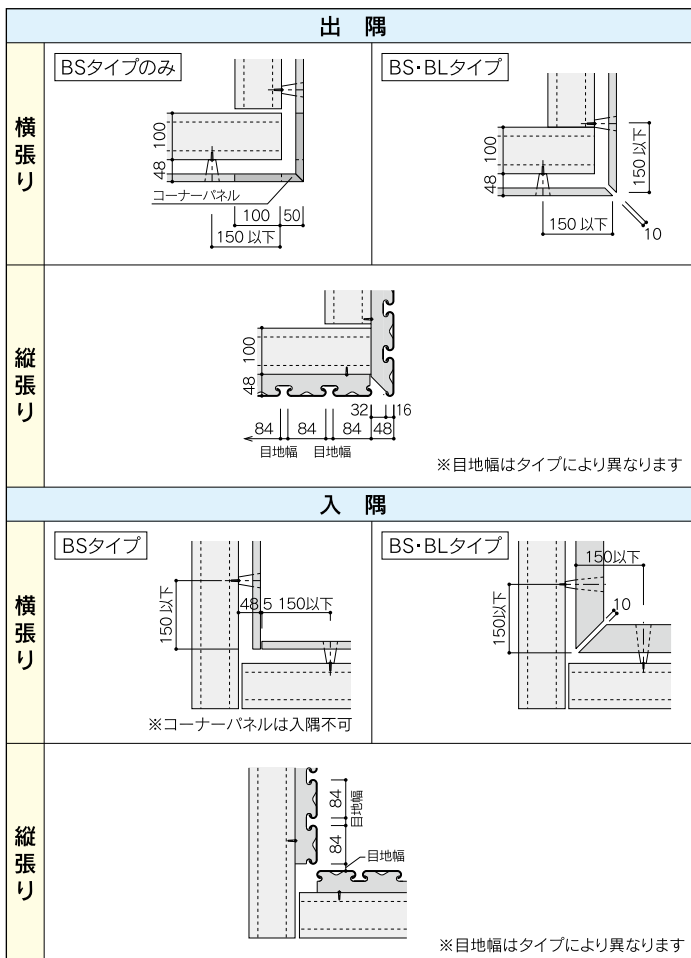

断面・ジョイント詳細

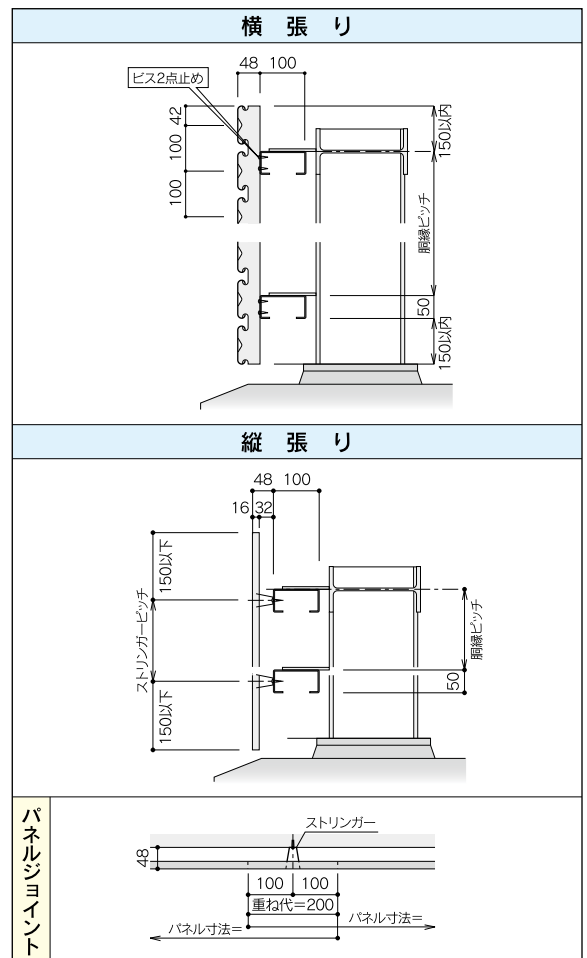

納まり図例

横張り【BSタイプ】

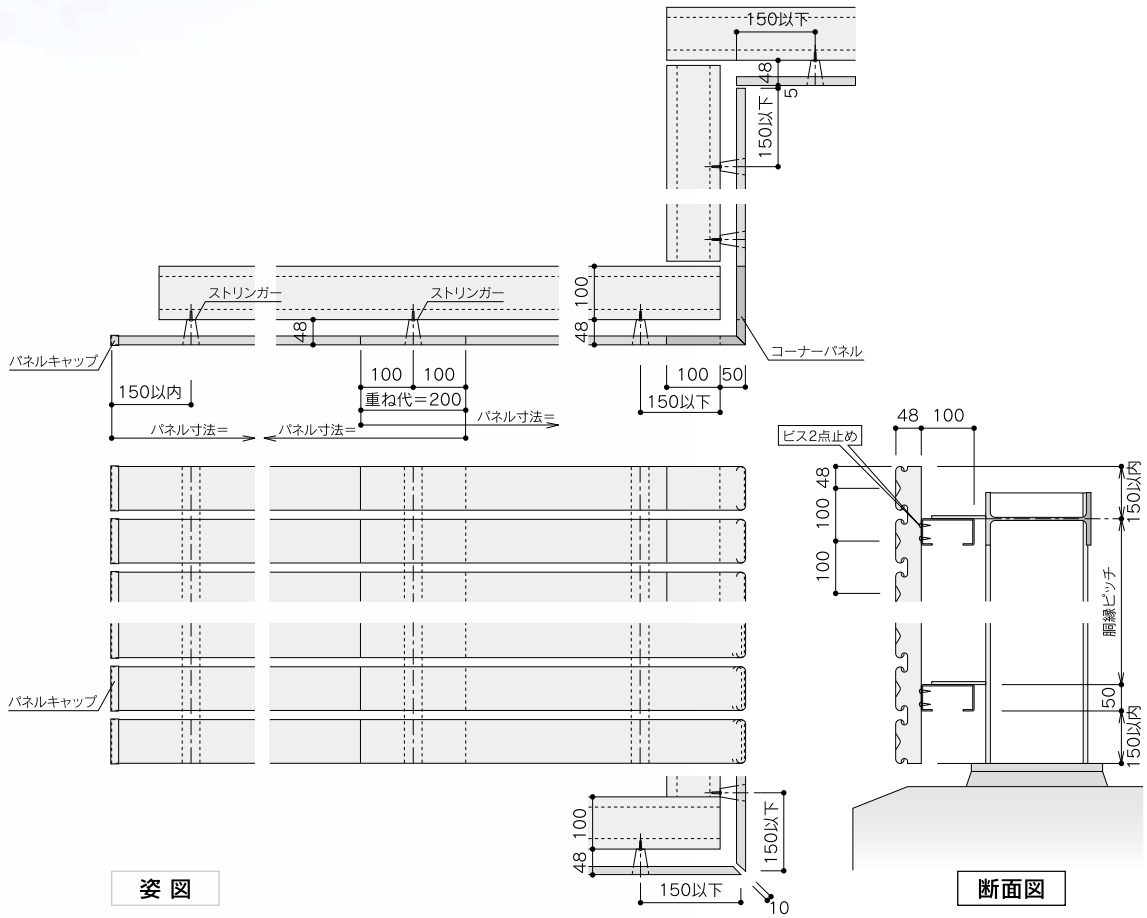

姿図

断面図

横張り【BLタイプ】

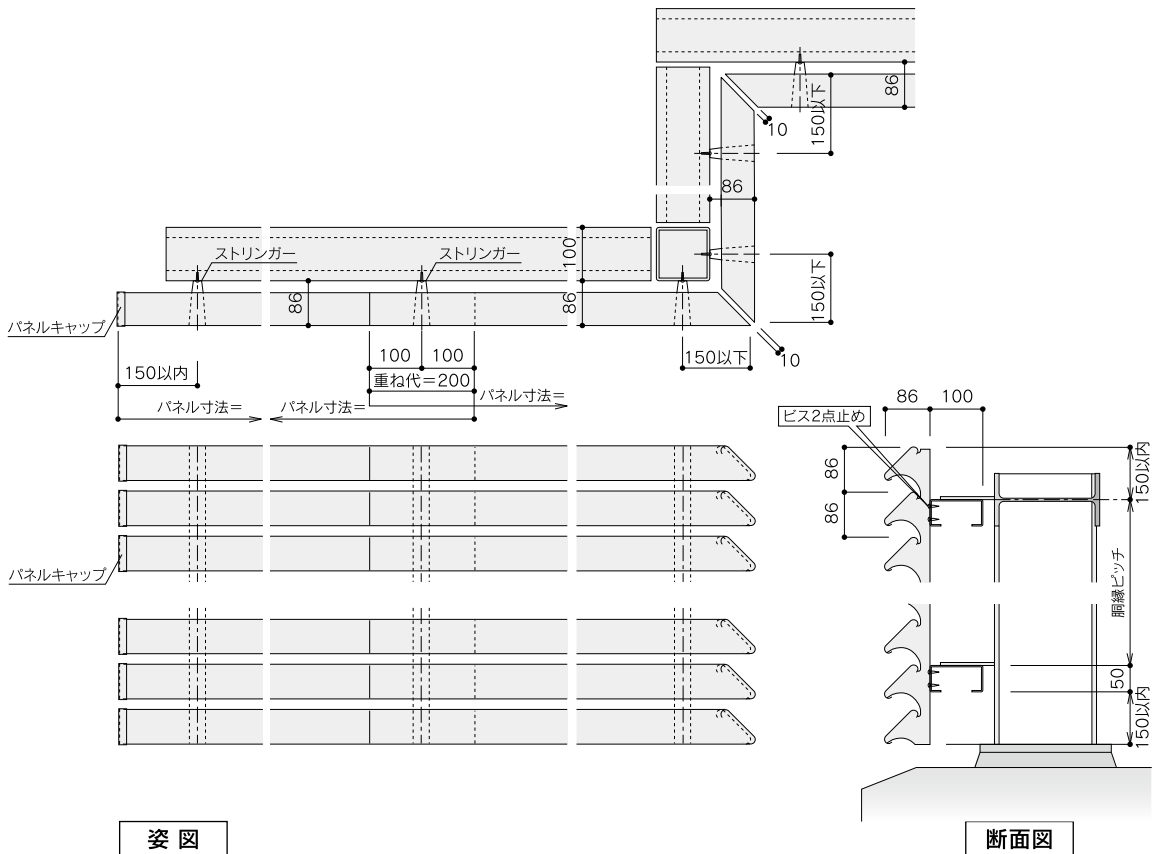

姿図

断面図

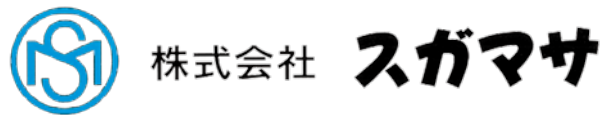

本 社／富山県高岡市問屋町208番地
TEL (0766) 26-2133 FAX (0766) 26-3433
東京営業所／東京都豊島区東池袋1-36-1 第2Y・Hビル5F
TEL (03) 5941-5445 FAX (03) 5391-6035
工 場／富山県射水市津幡江646番地
TEL (0766) 82-7523 FAX (0766) 82-7524

スガマサホームページ <http://www.sugamasa.com/>

・製品のお求め、ご相談は——

※ 品質向上のため、予告なく仕様変更する場合がありますのでご注文の際は、弊社営業までご確認くださいませよう願いたします。
※ 当カタログ掲載の製品写真は、印刷上、実際の色とは異なる場合があります。